

# Gutschein

Fordern Sie noch Heute den aktuellen Hauptkatalog mit unserem gesamten Warensortiment an.  
Ask for the up-to-date catalogue with our complete assortment of goods (this very day).

Name/Name \_\_\_\_\_

Vorname/First name \_\_\_\_\_

Straße/Street \_\_\_\_\_

Wohnort/City \_\_\_\_\_

Telefon/Phone \_\_\_\_\_

E-mai \_\_\_\_\_

Bitte senden Sie den Katalog für mich an folgenden Fachhändler:  
Please send the catalogue to the following specialist dealer:

Ihr Fachhändler/Your dealer

\_\_\_\_\_  
\_\_\_\_\_  
\_\_\_\_\_  
\_\_\_\_\_

Der Katalog wird mit der nächsten Bestellung des Händlers auf Ihren Namen mitgeliefert.  
We will include a catalogue for your attention with the next order of the specialist dealer.

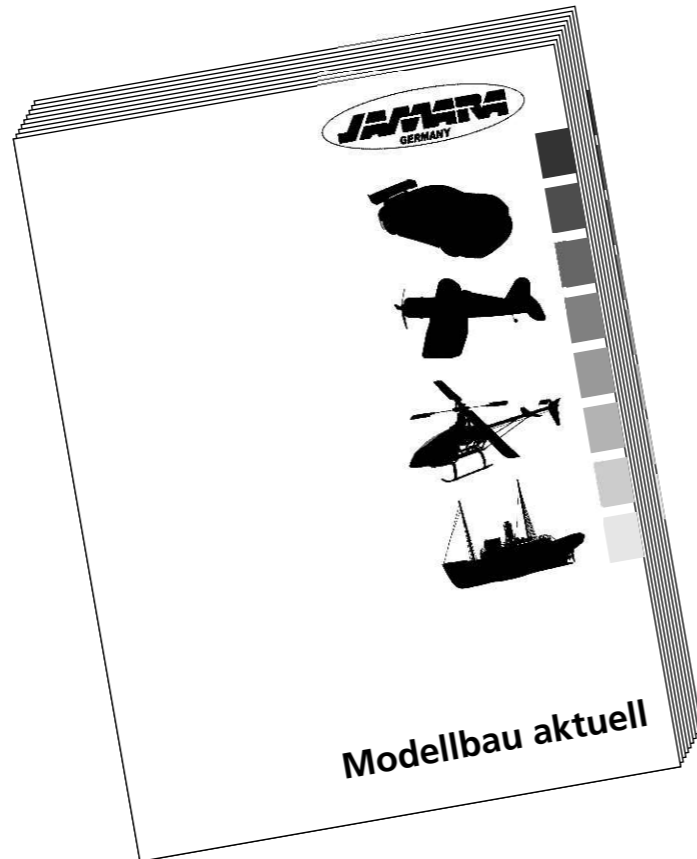

# Montageanleitung - Instruction Manual DG-1000

Art.-Nr. / Ord. No. 02 0720

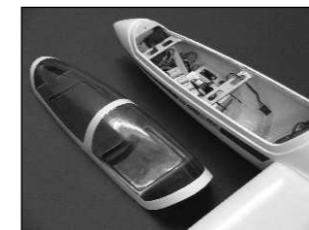
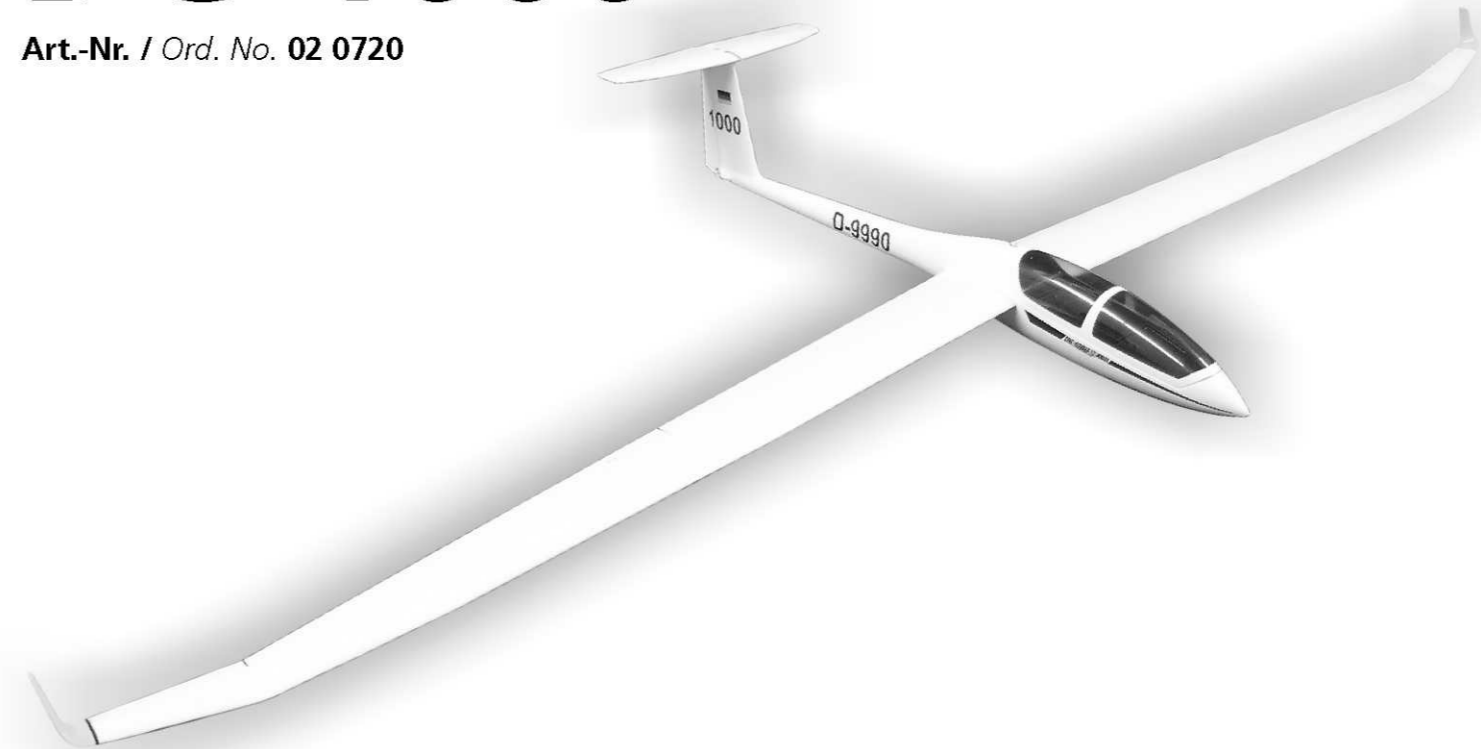

# Newsletter

Aktuelle Neuheiten erfahren Sie in unserem Newsletter. Sollten Sie daran Interesse haben, abonnieren Sie den Jamara Newsletter.

Ihre E-mail-Adresse \_\_\_\_\_

You can receive up-to-date news through our newsletter. If you are interested, please apply for the Jamara Newsletter.

Your E-mail-Address \_\_\_\_\_



JAMARA-Modelltechnik  
Erich Natterer e.K.  
Am Lauerbühl 5 - DE-88317 Aichstetten  
Tel. +49 (0) 75 65/94 12-0 - Fax +49 (0) 75 65/94 12-23

info@jamara.de www.jamara.de



**Vorsichtsmaßnahmen**  
Dieses Modell ist kein Spielzeug!  
Nicht geeignet für Kinder unter 14 Jahren!

- \* Modellbau-Einsteiger sollten sich Hilfe von Personen mit Modellbau-Erfahrung holen, um einen sicheren Betrieb zu gewährleisten.
- \* Montieren Sie den Kit nur an Plätzen außerhalb der Reichweite von Kinder.
- \* Beachten Sie Vorsichtsmaßnahmen beim Zusammenbau des Modells. Sie sind für diese Modellmontage und für einen sicheren Betrieb selbst verantwortlich.
- \* Halten Sie die Gebrauchsanleitung griffbereit, auch nach Abschluss der Montagearbeiten.



**SAFETY PRECAUTIONS**  
This radio control model is not a toy!  
Not suitable for children under 14 years!

- \* First-time builders should seek advice people having building experience in order to assemble the model correctly and to produce its performance to full extent.
- \* Assemble this kit only in places out of children's reach!
- \* Take enough safety precautions prior to operating this model. You are responsible for this model's assembly and safe operation!
- \* Always keep this instruction manual ready at hand for quick reference, even after completing the assembly.

D

GB



Flugmodelle sind kein Kinderspielzeug und gehören nur in die Hände von verantwortungsvollen, umsichtig handelnden Personen. Ihr Bau und Betrieb erfordert technisches Verständnis, handwerkliche Sorgfalt und sicherheitsbewusstes Verhalten. Fehler oder Unzulänglichkeiten beim Bauen oder beim Fliegen können erhebliche Sach- oder Personenschäden zur Folge haben

Technische Defekte oder fehlerhafte Montage können zum unverhofften Anlaufen der Motoren führen. Davon können erhebliche Gefahren ausgehen. Kommen Sie bei Modellen mit Motoren niemals in den Gefährdungsbereich von Luftschrauben oder rotierenden Teilen. Achten Sie genau darauf, dass keine Gegenstände mit sich drehenden Teilen in Berührung kommen. Weder Hersteller noch der Verkäufer hat einen Einfluss auf den ordnungsgemäßen Bau und Betrieb des Modells und deshalb wird auf diese Gefahren hingewiesen und jegliche Haftung ausgeschlossen.

Wenn die DG-1000 das erste ferngesteuerte Flugzeug ist, das Sie bauen und im Flug einsetzen wollen, bitten Sie einen erfahrenen Modellpiloten um Hilfe. Auch in Ihrer Nähe wird es einen Modellflugverein geben, dort wird man Ihnen behilflich sein.

Überfliegen Sie niemals Personen mit Ihrem Modell. Gefährden Sie weder Menschen noch Tiere. Vor dem Erstflug führen Sie unbedingt einen Reichweitentest durch. Beachten Sie dabei die Vorgaben des Herstellers Ihrer Fernsteuerung. Vor und nach jedem Flugeinsatz überprüfen Sie das Modell auf Beschädigungen. Achten Sie unbedingt darauf, dass nur ein intaktes Modell zum Einsatz kommt. Für Schäden die aus Betrieb eines Flugmodells entstehen muss der Halter haften

Bitte beachten Sie die Gesetzeslage in dem Land, in dem Sie das Modell betreiben.

**Darüber hinaus beachten Sie bitte unbedingt folgende Hinweise:**

- Im Montagesatz sind kleine Teile vorhanden, die evtl. verschluckt werden können, sie dürfen nicht in die Hände von Kleinkindern gelangen.
- Jegliche Manipulation an der Struktur des Modells ist nicht erlaubt und führt zum sofortigen Verlust der Gewährleistung.
- Betreiben Sie das Modell niemals auf nassen Flächen, die elektronischen Bestandteile könnten beschädigt werden.
- Kommen Sie niemals in den Gefährdungsbereich der Antriebe.
- Setzen Sie das Modell, den Antrieb und den Akku im Stand nicht direkter Sonneneinstrahlung aus, legen Sie es in den Schatten.
- Vor und nach jedem Flugeinsatz überprüfen Sie das Modell auf Beschädigungen.
- Achten Sie darauf, dass nur ein intaktes Modell zum Einsatz kommt.
- Setzen Sie das Modell nur bei gutem Wetter ein. Bei Regen, Sturm oder gar Gewitter dürfen Sie das Modell nicht betreiben.
- Suchen Sie ein Fluggelände, das den gesetzlichen Voraussetzungen entspricht und frei von Hindernissen wie Bäumen, Häusern aber z.B. auch Freileitungen ist.
- Bedenken Sie: Das Modell ist aus Kunststoff und / oder Holz gefertigt und daher leicht brennbar. Halten Sie es daher von jeglicher offenen Flamme und zu hoher Temperatur fern.
- Bei der Vorbereitung eines Fluges schalten Sie immer zuerst den Sender und danach den Empfänger ein.
- Stellen Sie den Gassteuerknüppel am Sender immer in die Leerlaufposition.

---

---

---

---

---

---

---

---

---

---

---

---

---

---

---

---

---

---

---

---

---

---

---

---

# Allgemeine Hinweise

Da der Firma JAMARA sowohl eine Kontrolle der Handhabung, die Einhaltung der Montage- und Betriebshinweise, so wie der Einsatz des Modells und dessen Wartung nicht möglich ist, kann von uns keinerlei Haftung für Verluste, Schäden oder Kosten übernommen werden.

Soweit gesetzlich zugelassen wird die Verpflichtung zur Schadensersatzleistung, aus welchen Rechtsgründen auch immer, auf den Rechnungswert unseres an dem Ereignis unmittelbar betroffenen Produktes begrenzt. Dies gilt nicht, soweit wir nach zwingenden gesetzlichen Vorschriften oder wegen nachgewiesener grober Fahrlässigkeit unbeschränkt haften müssen.

**Achtung!**  
In einigen Ländern ist es vorgeschrieben für den Betrieb eines Modells eine spezielle Modellhalterhaftpflichtversicherung abzuschließen.  
Informationen hierzu bekommen Sie bei den Modellsportverbänden oder bei einer Versicherung.

**Achtung!**  
Vor dem Betrieb: Erst Sender und dann das Modell einschalten.  
Bei Beendigung: Erst das Model und dann den Sender ausschalten.

# Technische Daten

# Empf. Zubehör

Spannweite: ca. 2600 mm  
 Leergewicht: ca. 950 g  
 Länge: ca. 1130 mm  
 Tragflächeninhalt: ca. 28,5 dm<sup>2</sup>  
 Profil: HQ 3012  
 RC: 3 Kanal 4 Servos

Fersteuerung Comps X4 oder X4 + 1 Art.Nr. 06 10xx  
 Servo 3 x XT-Mini Blue Art.Nr. 07 4220  
 Servo 1 x XT-Micro Blue Art.Nr. 07 4210



**Erklärung der Symbole**  
Before you begin

- Montieren Sie die rechte & linke Seite auf dieselbe Weise.  
Assemble left and right sides the same way.
- Nicht im Bausatz enthalten.  
Must be purchased separately!
- Bohren Sie ein Loch (hier 2mm).  
Drill holes with the specified diameter here 2mm).
- Verwenden Sie Epoxy-Kleber.  
Apply epoxy glue.
- Besonders sorgfältig arbeiten!  
Pay close attention here!
- Schneiden Sie die übrige Folie ab.  
Cut off shaded portion.
- Verwenden Sie Sekundenkleber.  
Apply instant glue (CA glue, super glue).
- Achtung! Bitte übersehen Sie nicht dieses Zeichen!  
Warning! Do not overlook this symbol!
- Achten Sie darauf, dass sich die montierten Teile leicht und störungsfrei bewegen.  
Ensure smooth non-binding movement while assembling

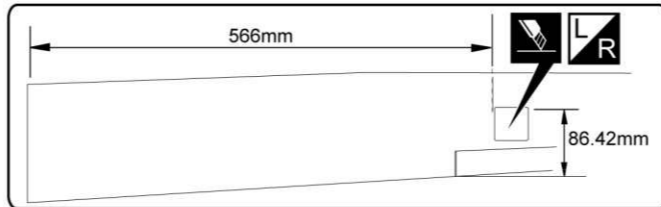

A = A'  
B = B'

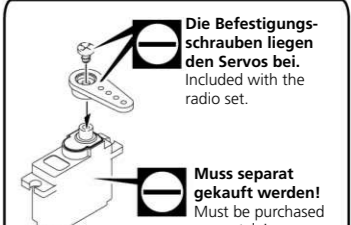
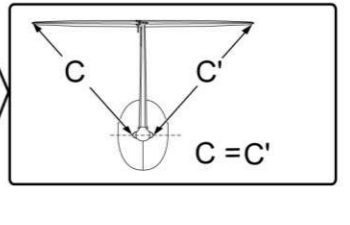
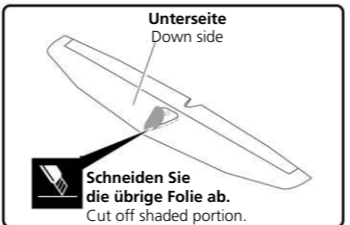
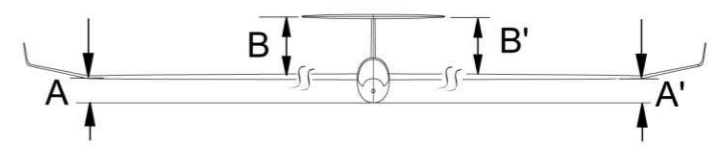

- NF: 1020 Ruderhorn Control Horn 5
- 1,3 x 26mm Vollgewindestange Fully Threaded Rod 3
- 1,3mm Seilhalter Rigging Couplers 4
- NF: 1021 Gabelkopf Clevis 10
- 3 x 6mm Madenschraube Set Screw 4
- 0,4 x 2,5m Draht Wire 1
- 2 x 8mm Messingrohr Round brass tube 4
- 2mm Mutter Nut 2
- 3mm Unterlagscheiben Washer 2
- 2 x 6mm Schrauben Screw 4
- 2 x 8mm Schrauben Screw 8
- 2 x 18mm Schrauben Screw 8
- 3 x 20mm Schrauben Screw 2
- 2 x 30mm Gestänge Rod 1
- 6 x 600mm Gestänge Rod 1
- 3 x 200mm Gestänge Rod 2
- 7 x 11mm Stellring Collar 2
- 7 x 8mm Stellring Collar 2
- Kabinenhaubenriegel Canopy latches 1
- 1,5mm Sechskantschlüssel Hex Wrench 1

15 x 8mm Sperrholz Plywood

