

Gutschein

Fordern Sie noch Heute den aktuellen Hauptkatalog mit unserem gesamten Warensortiment an.
Ask for the up-to-date catalogue with our complete assortment of goods (this very day).

Name/Name _____

Vorname/First name _____

Straße/Street _____

Wohnort/City _____

Telefon/Phone _____

E-mai _____

Bitte senden Sie den Katalog für mich an folgenden Fachhändler:
Please send the catalogue to the following specialist dealer:

Ihr Fachhändler/Your dealer

Der Katalog wird mit der nächsten Bestellung des Händlers auf Ihren Namen mitgeliefert.
We will include a catalogue for your attention with the next order of the specialist dealer.

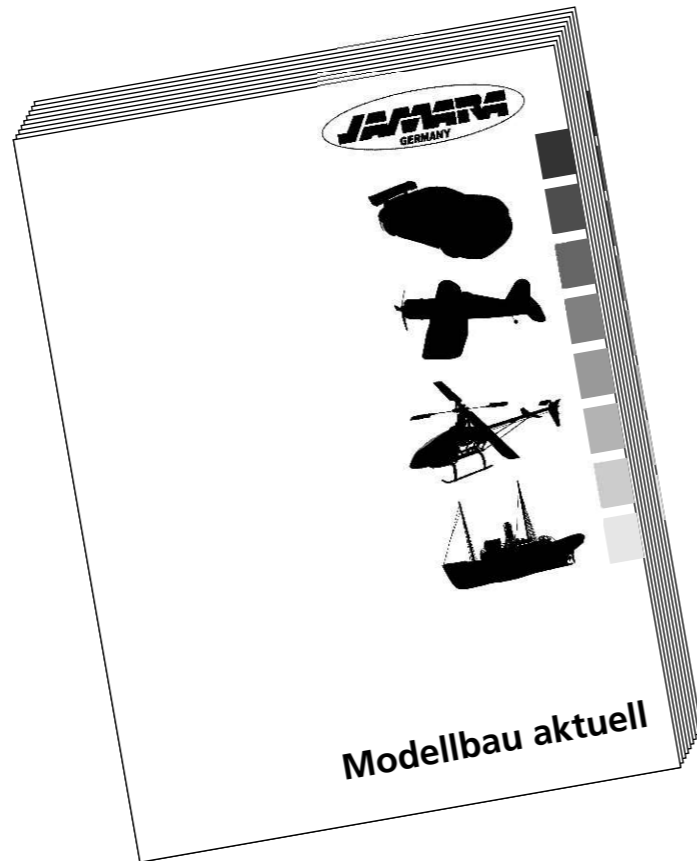

Montageanleitung - Instruction Manual

Discus

Art.-Nr. / Ord. No. 02 0700

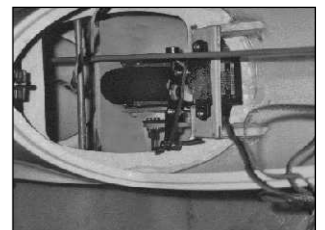
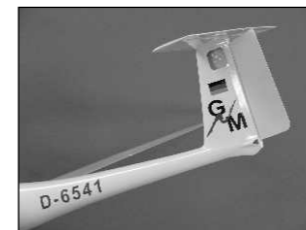
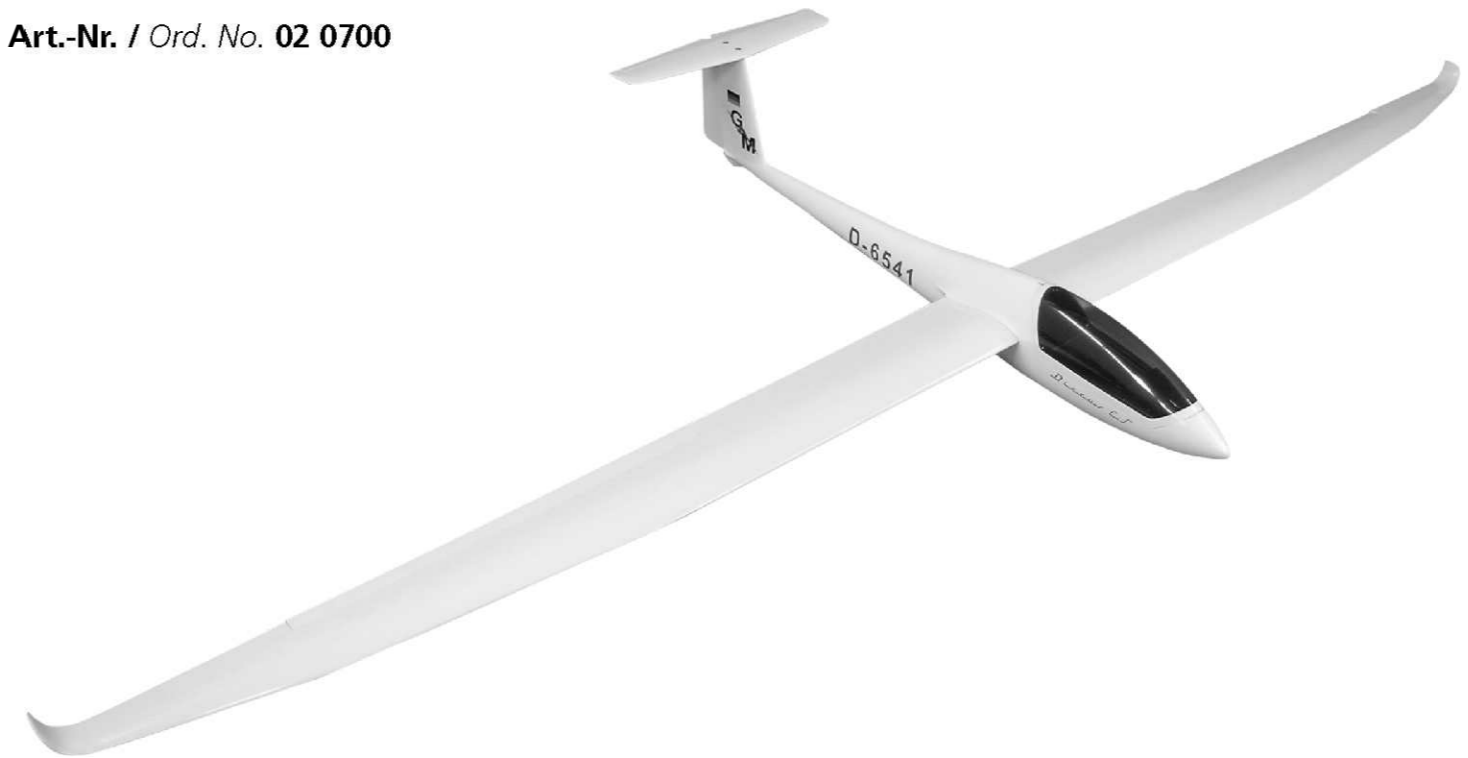

Newsletter

Aktuelle Neuheiten erfahren Sie in unserem Newsletter. Sollten Sie daran Interesse haben, abonnieren Sie den Jamara Newsletter.

Ihre E-mail-Adresse _____

You can receive up-to-date news through our newsletter. If you are interested, please apply for the Jamara Newsletter.

Your E-mail-Address _____



Vorsichtsmaßnahmen
Dieses Modell ist kein Spielzeug!
Nicht geeignet für Kinder unter 14 Jahren!

- * Modellbau-Einsteiger sollten sich Hilfe von Personen mit Modellbau-Erfahrung holen, um einen sicheren Betrieb zu gewährleisten.
- * Montieren Sie den Kit nur an Plätzen außerhalb der Reichweite von Kinder.
- * Beachten Sie Vorsichtsmaßnahmen beim Zusammenbau des Modells. Sie sind für diese Modellmontage und für einen sicheren Betrieb selbst verantwortlich.
- * Halten Sie die Gebrauchsanleitung griffbereit, auch nach Abschluss der Montagearbeiten.



SAFETY PRECAUTIONS
This radio control model is not a toy!
Not suitable for children under 14 years!

- * First-time builders should seek advice people having building experience in order to assemble the model correctly and to produce its performance to full extent.
- * Assemble this kit only in places out of children's reach!
- * Take enough safety precautions prior to operating this model. You are responsible for this model's assembly and safe operation!
- * Always keep this instruction manual ready at hand for quick reference, even after completing the assembly.

JAMARA-Modelltechnik
Erich Natterer e.K.
Am Lauerbühl 5 - DE-88317 Aichstetten
Tel. +49 (0) 75 65/94 12-0 - Fax +49 (0) 75 65/94 12-23

info@jamara.de www.jamara.de



D

GB



Discus CS

Erklärung der Symbole Before you begin

- Montieren Sie die rechte & linke Seite auf dieselbe Weise.
Assemble left and right sides the same way.
- Nicht im Bausatz enthalten.
Must be purchased separately!
- Bohren Sie ein Loch (hier 2mm).
Drill holes with the specified diameter here 2mm).
- Verwenden Sie Epoxy-Kleber.
Apply epoxy glue.
- Besonders sorgfältig arbeiten!
Pay close attention here!
- Achtung! Warning!
- Bitte übersehen Sie nicht dieses Zeichen!
Do not overlook this symbol!
- Achten Sie darauf, daß sich die montierten Teile leicht und störungsfrei bewegen.
Ensure smooth non-binding movement while assembling
- Verwenden Sie Sekundenkleber.
Apply instant glue (CA glue, super glue)

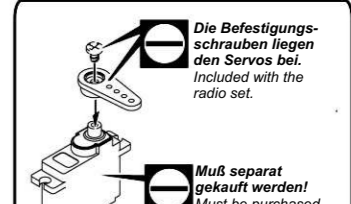
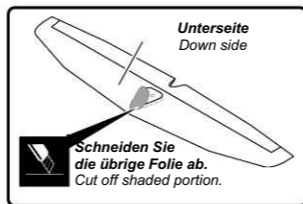
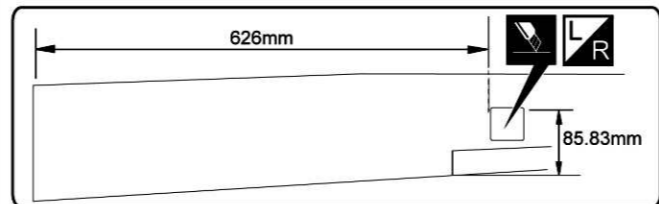
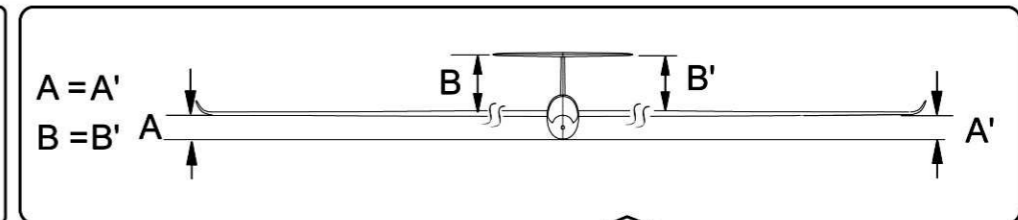
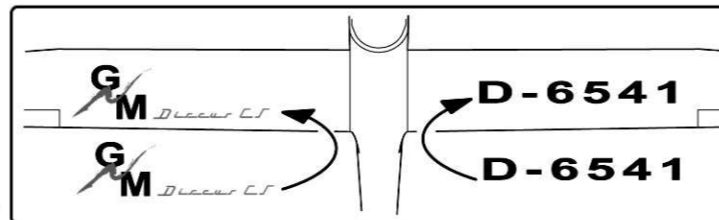

- Ruderhorn Control Horn 5
- 1,3 x 26mm Vollgewindestange Fully Threaded Rod 3
- 1,3mm Seilhalter Rigging Couplers 4
- Gabelkopf Clevis 10
- 3 x 6mm Madenschraube Set Screw 4
- 0,4 x 2,5m Draht Wire 1
- 2mm Mutter Nut 2
- 3mm Unterlagscheiben Washer 2
- 2 x 6mm Schrauben Screw 4
- 2 x 18mm Schrauben Screw 8
- 2 x 18mm Schrauben Screw 8
- 3 x 20mm Schrauben Screw 2
- 2 x 30mm Gestänge Rod 1
- 6 x 600mm Tragflächenverbinder Kohlefaser Carbon pole 1
- 3 x 200mm Gestänge Rod 2
- 7 x 11mm Stellring Collar 2
- 7 x 8mm Stellring Collar 2
- Kabinenhaubenriegel Canopy latches 1
- 2 x 15 x 8mm Sperrholz Plywood 1
- 1,5mm Sechskantschlüssel Hex Wrench 1

